

X形分岐ラック (QRX20) 平面図

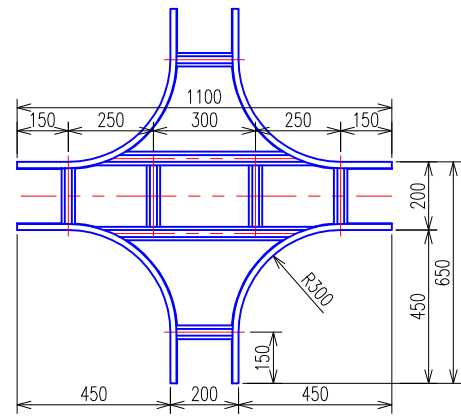

X形分岐ラック (QRX20) 平面図【ブロック】

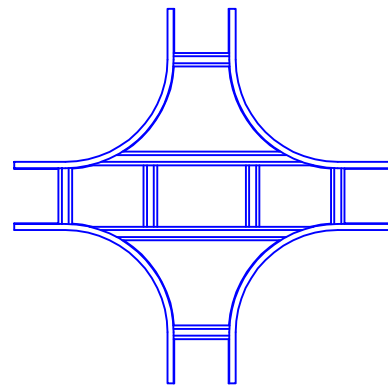

X形分岐ラック (QRX30) 平面図

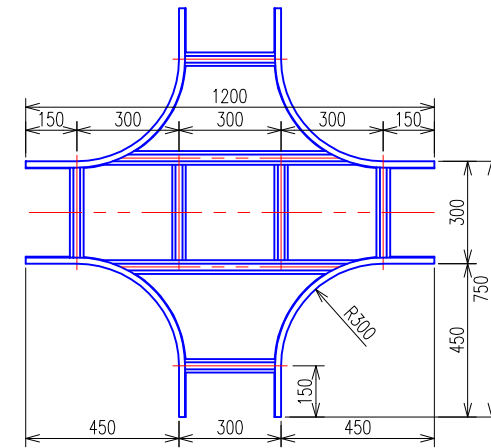

X形分岐ラック (QRX30) 平面図【ブロック】

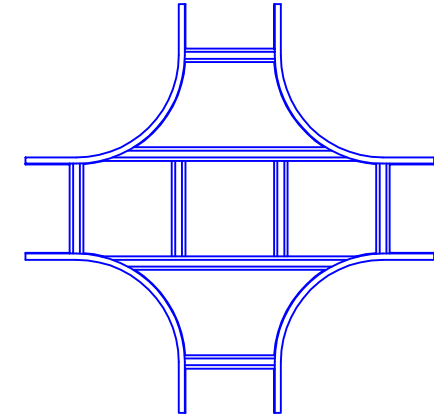

X形分岐ラック (QRX40) 平面図

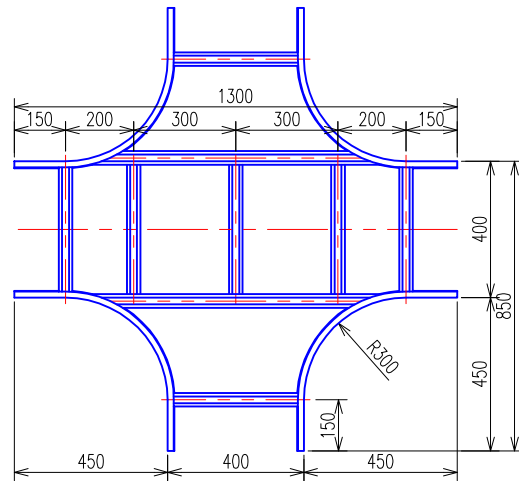

X形分岐ラック (QRX40) 平面図【ブロック】

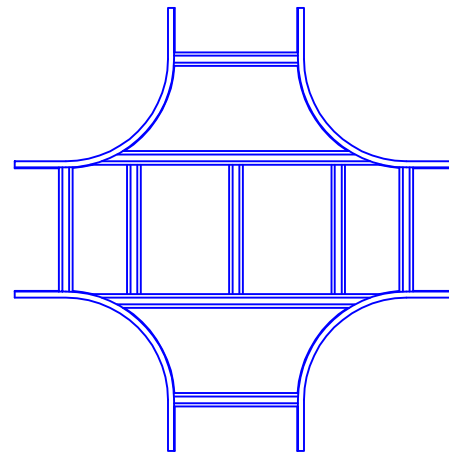

X形分岐ラック (QRX50) 平面図

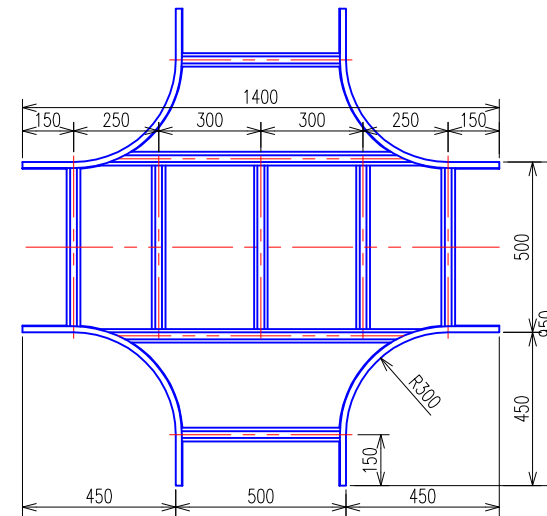

X形分岐ラック (QRX50) 平面図【ブロック】

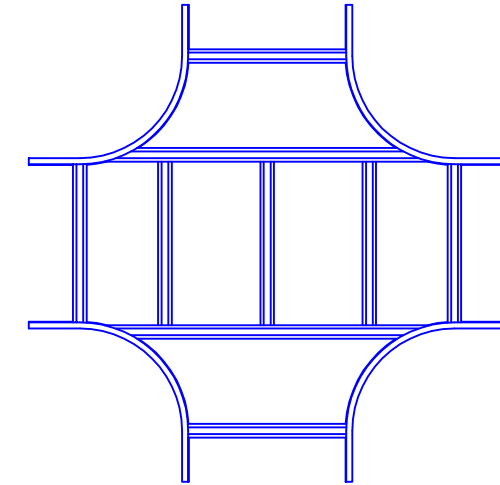

X形分岐ラック (QRX60) 平面図

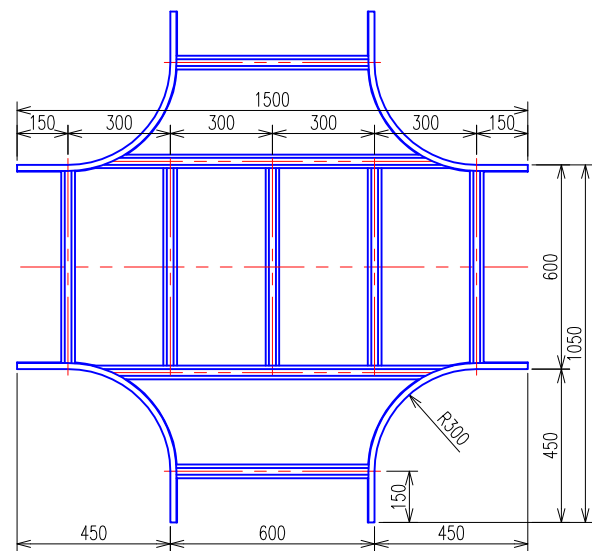

X形分岐ラック (QRX60) 平面図【ブロック】

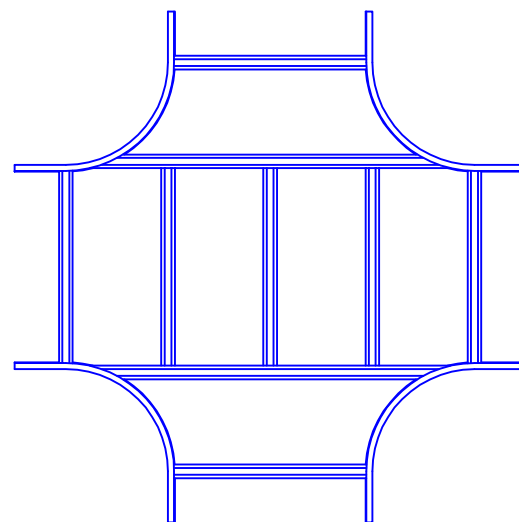

X形分岐ラック (QRX70) 平面図

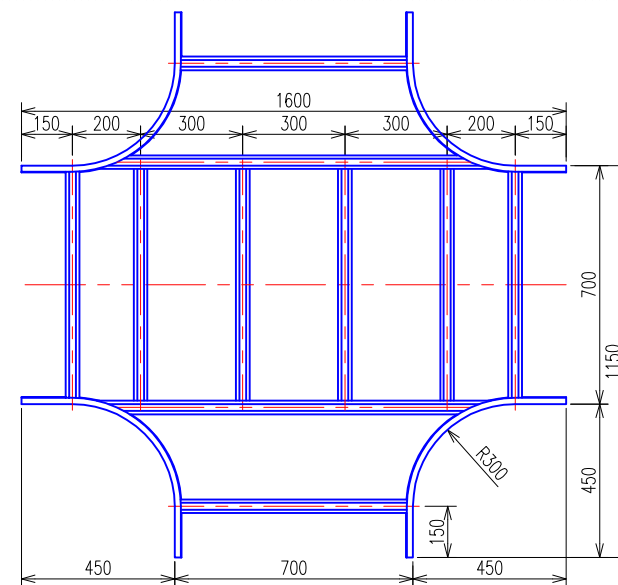

X形分岐ラック (QRX70) 平面図【ブロック】

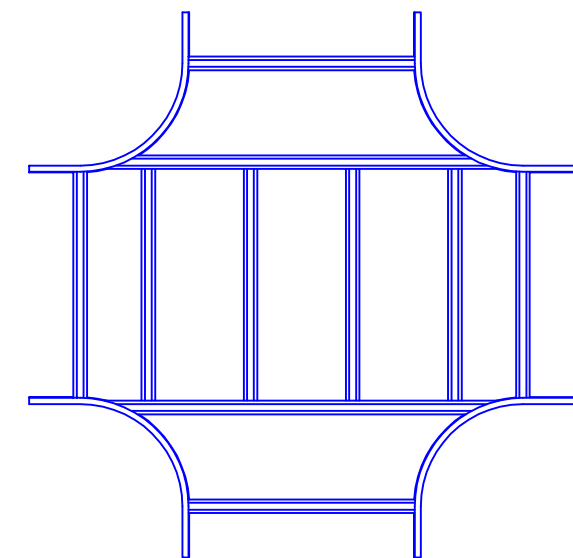

X形分岐ラック(QRX80) 平面図

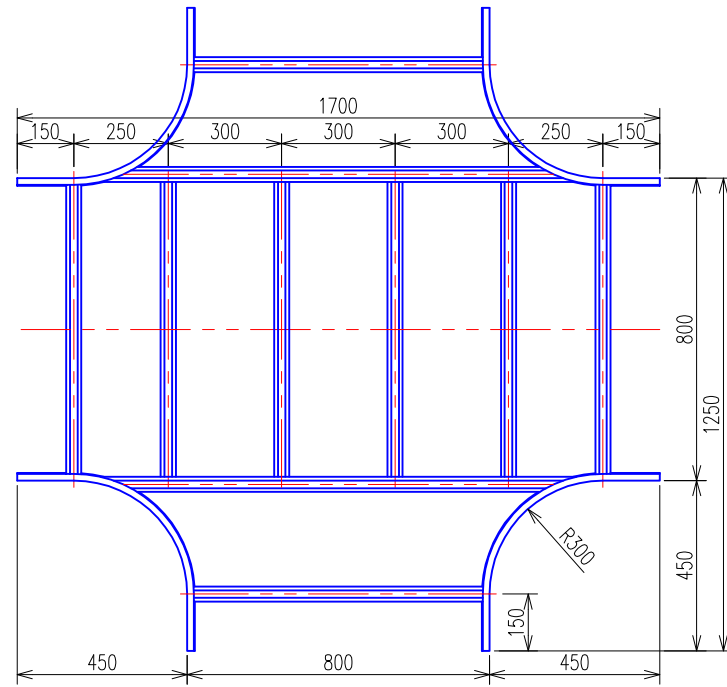

X形分岐ラック(QRX80) 平面図【ブロック】

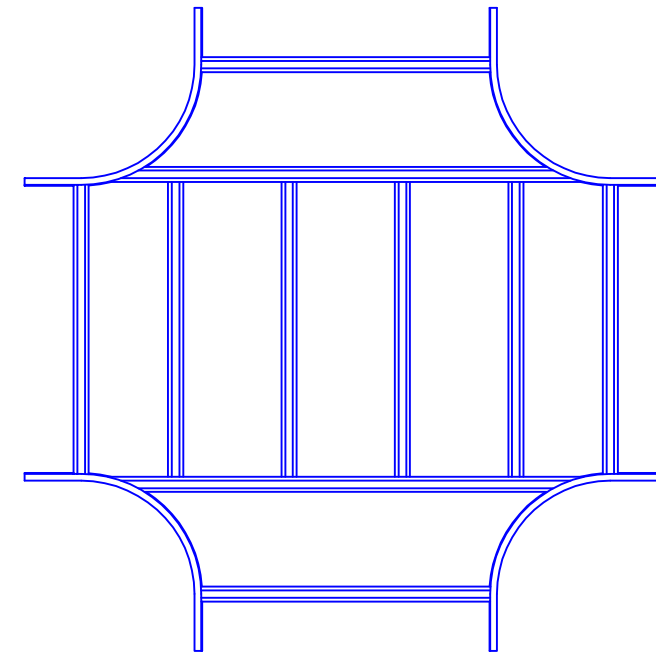

X形分岐ラック(QRX90) 平面図

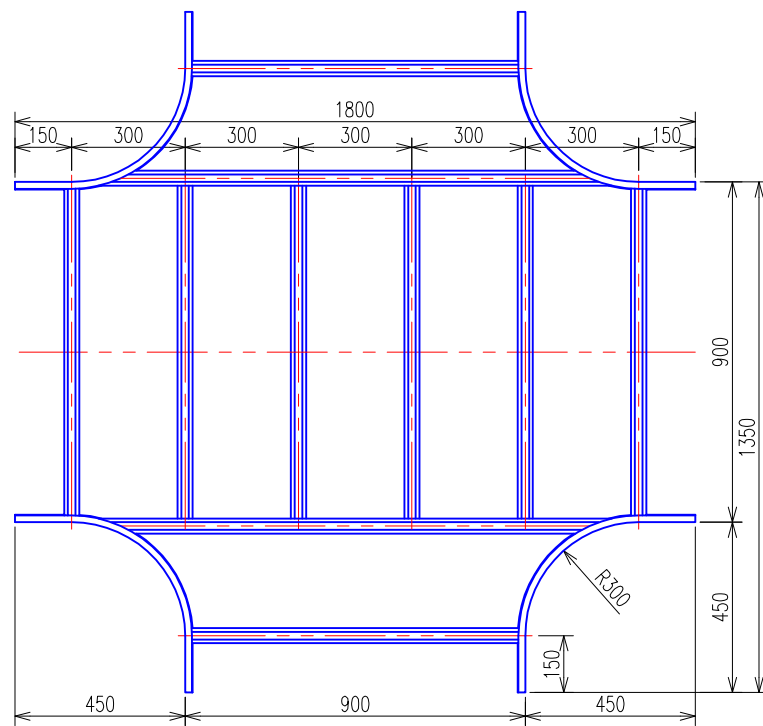

X形分岐ラック(QRX90) 平面図【ブロック】

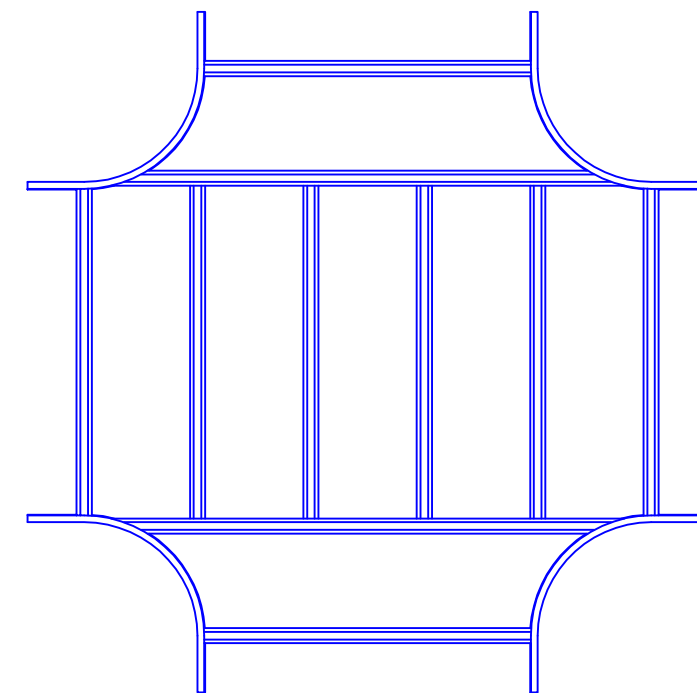

X形分岐ラック (QRX100) 平面図

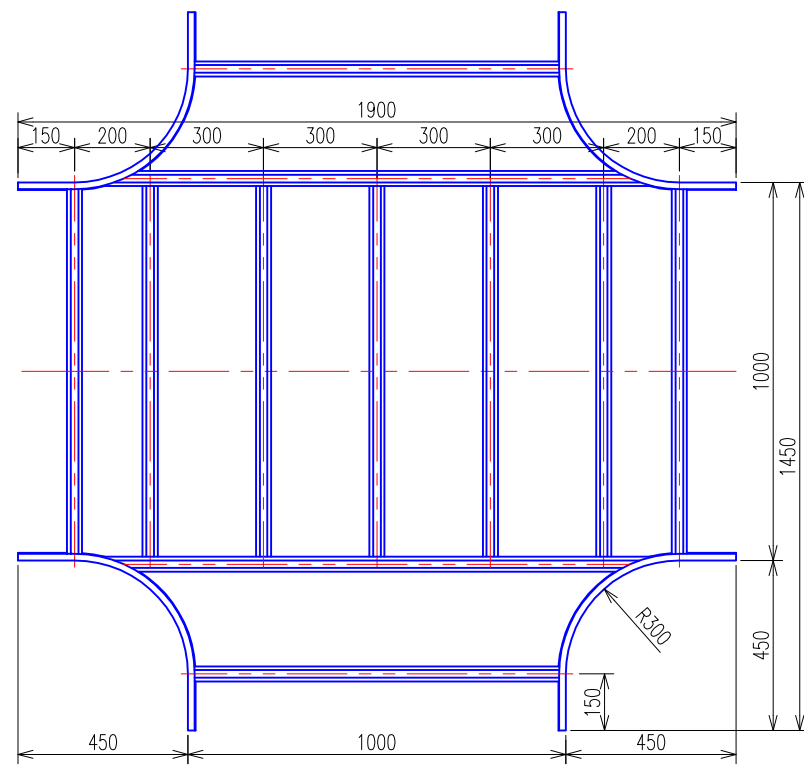

X形分岐ラック (QRX100) 平面図【ブロック】

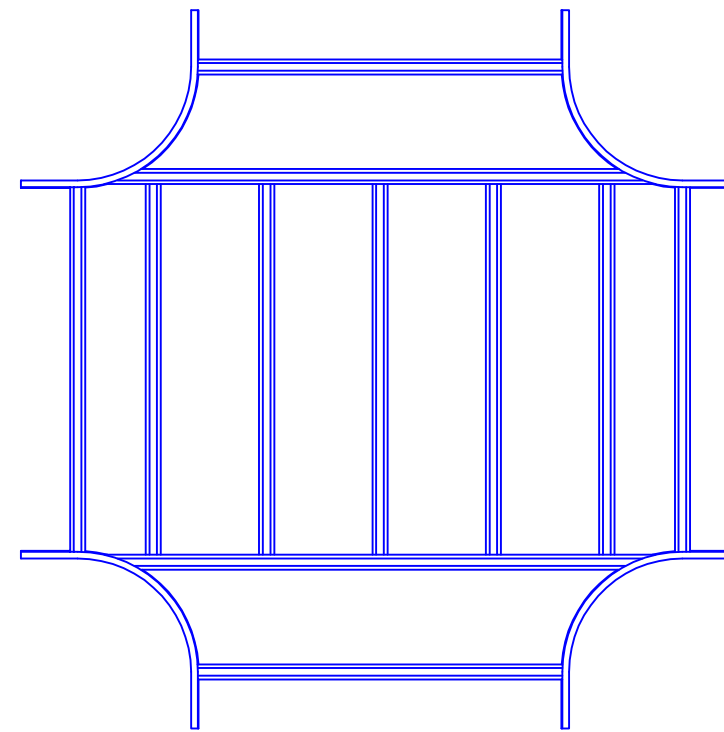

X形分岐ラック (QRX120) 平面図

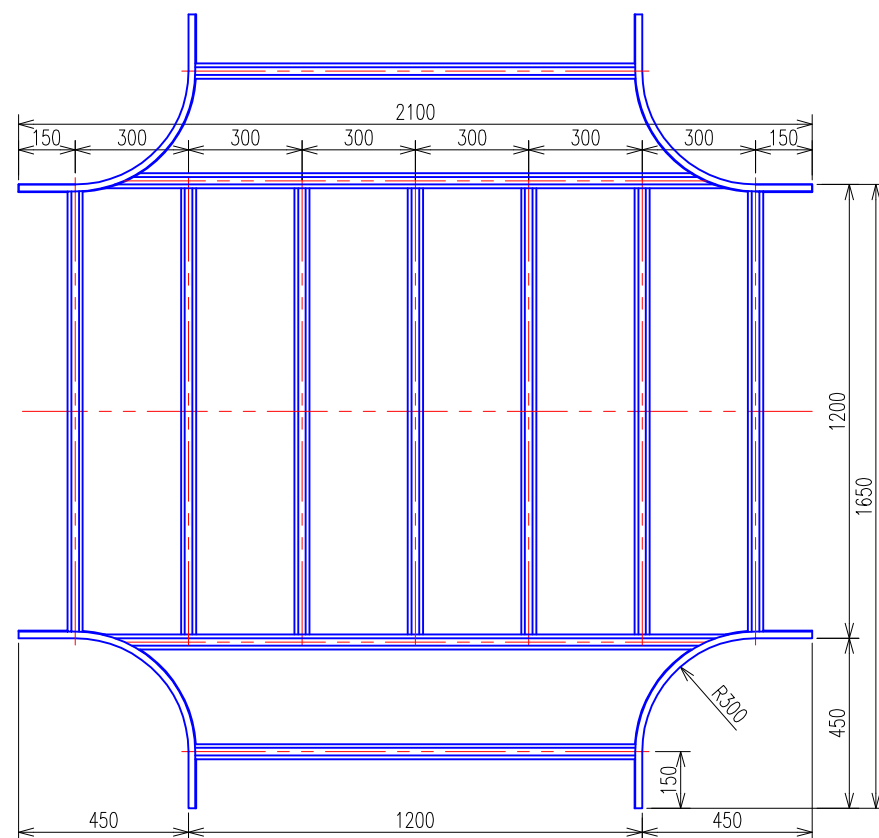

X形分岐ラック (QRX120) 平面図【ブロック】

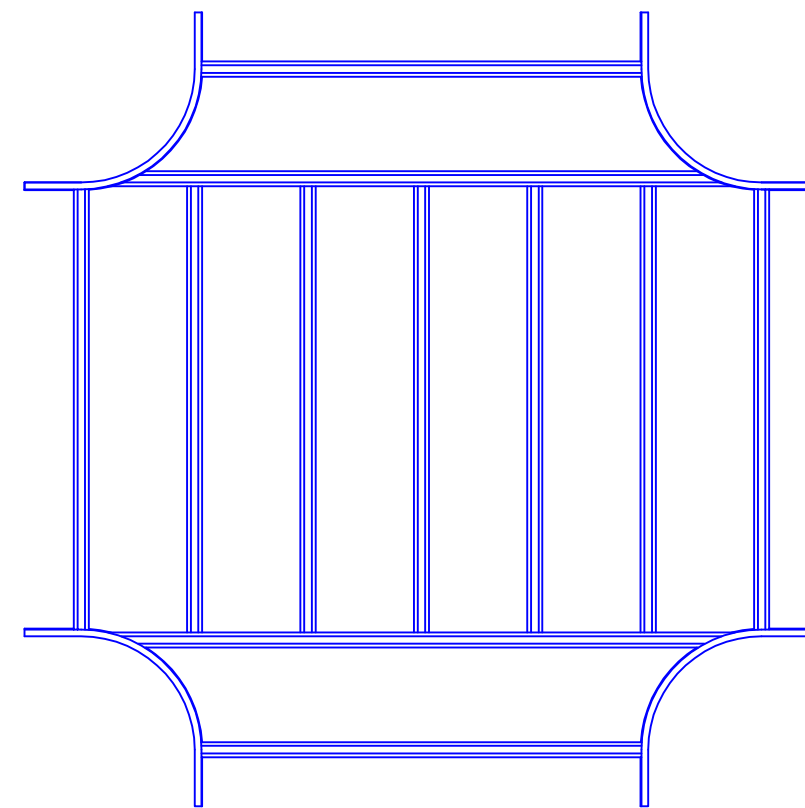

仕様	コード番号	ご注文品番	W	製品質量 (kg)	標準価格 (円)	仕様	コード番号	ご注文品番	W	製品質量 (kg)	標準価格 (円)
メラミン樹脂焼付塗装	31802-00	QRX20	200	10.5	11,000	溶融亜鉛めっき仕上げ	31802-01	Z-QRX20	200	11.1	12,900
	31803-00	QRX30	300	11.2	12,000		31803-01	Z-QRX30	300	11.8	13,300
	31804-00	QRX40	400	12.7	12,900		31804-01	Z-QRX40	400	13.4	14,600
	31805-00	QRX50	500	14.6	14,000		31805-01	Z-QRX50	500	15.4	15,100
	31806-00	QRX60	600	15.9	14,900		31806-01	Z-QRX60	600	16.7	16,200
	31807-00	QRX70	700	18.2	16,700		31807-01	Z-QRX70	700	19.2	18,000
	31808-00	QRX80	800	19.6	17,700		31808-01	Z-QRX80	800	20.4	19,000
	31809-00	QRX90	900	21.1	19,000		31809-01	Z-QRX90	900	22.2	20,300
	31810-00	QRX100	1000	23.9	20,500		31810-01	Z-QRX100	1000	25.1	22,100
	31812-00	QRX120	1200	31.5	33,800		31812-01	Z-QRX120	1200	33.1	35,500
	31813-00	QRX120N	1200	27.0	26,700		31813-01	Z-QRX120N	1200	28.4	29,900
	ステンレス鋼	31802-06	S-QRX20	200	7.1		33,100	スーパーダイヤ	31802-08	SD-QRX20	200
31803-06		S-QRX30	300	8.2	34,600	31803-08	SD-QRX30		300	11.8	12,100
31804-06		S-QRX40	400	9.5	39,000	31804-08	SD-QRX40		400	13.4	13,000
31805-06		S-QRX50	500	10.1	40,000	31805-08	SD-QRX50		500	15.4	14,100
31806-06		S-QRX60	600	11.4	41,800	31806-08	SD-QRX60		600	16.7	15,300
31807-06		S-QRX70	700	13.4	45,800	31807-08	SD-QRX70		700	19.2	17,100
31808-06		S-QRX80	800	14.5	50,500	31808-08	SD-QRX80		800	20.4	18,100
31809-06		S-QRX90	900	15.6	52,600	31809-08	SD-QRX90		900	22.2	19,500
31810-06		S-QRX100	1000	17.9	58,500	31810-08	SD-QRX100		1000	25.1	20,700
31812-06		S-QRX120	1200	24.5	66,900	31812-08	SD-QRX120		1200	33.1	34,600

表 面 処 理

標準仕様

●メラミン樹脂焼付塗装 色彩：5Y7/1 (QRタイプ)  
 材質：JIS G3302 溶融亜鉛めっき鋼板  
 付属品もメラミン樹脂焼付塗装  
 (ボルト・ナット類はダクロサイズド処理)

準標準仕様

●溶融亜鉛めっき仕上げ (Z-QRタイプ)  
 材質：JIS G3131 熱間圧延軟鋼板 SPHC  
 付属品も溶融亜鉛めっき仕上げ  
 (ボルト・ナット類はステンレス鋼製)

●ステンレス鋼 (S-QRタイプ)  
 材質：JIS G4305 冷間圧延ステンレス鋼板  
 付属品もステンレス鋼製  
 (ボルト・ナット類はステンレス鋼製)

●高耐食性めっき鋼板 (SD-QRタイプ)  
 材質：溶融Zn-Al-Mg-Si 合金めっき鋼板 (スーパーダイヤ)  
 付属品もスーパーダイヤ製  
 (ボルト・ナット類は溶融亜鉛めっき仕上げ)